

Zulassungsstelle für Bauprodukte und Bauarten

Bautechnisches Prüfamts

Eine vom Bund und den Ländern  
gemeinsam getragene Anstalt des öffentlichen Rechts



## Europäische Technische Bewertung

**ETA-08/0188**  
**vom 19. Oktober 2017**

### Allgemeiner Teil

Technische Bewertungsstelle, die die Europäische Technische Bewertung ausstellt

Deutsches Institut für Bautechnik

Handelsname des Bauprodukts

KTS Fassadendübel KT 10 und KT 14

Produktfamilie,  
zu der das Bauprodukt gehört

Kunststoffdübel als Mehrfachbefestigung von nichttragenden Systemen zur Verankerung im Beton und Mauerwerk

Hersteller

KtS Kunststofftechnik GmbH  
Osterkamp 18  
59368 Werne  
DEUTSCHLAND

Herstellungsbetrieb

KtS Kunststofftechnik GmbH  
Osterkamp 18  
59368 Werne  
DEUTSCHLAND

Diese Europäische Technische Bewertung enthält

17 Seiten, davon 3 Anhänge, die fester Bestandteil dieser Bewertung sind.

Diese Europäische Technische Bewertung wird ausgestellt gemäß der Verordnung (EU) Nr. 305/2011, auf der Grundlage von

ETAG 020, März 2012,  
verwendet als EAD gemäß Artikel 66 Absatz 3 der Verordnung (EU) Nr. 305/2011

Die Europäische Technische Bewertung wird von der Technischen Bewertungsstelle in ihrer Amtssprache ausgestellt. Übersetzungen dieser Europäischen Technischen Bewertung in andere Sprachen müssen dem Original vollständig entsprechen und müssen als solche gekennzeichnet sein.

Diese Europäische Technische Bewertung darf, auch bei elektronischer Übermittlung, nur vollständig und ungekürzt wiedergegeben werden. Nur mit schriftlicher Zustimmung der ausstellenden Technischen Bewertungsstelle kann eine teilweise Wiedergabe erfolgen. Jede teilweise Wiedergabe ist als solche zu kennzeichnen.

Die ausstellende Technische Bewertungsstelle kann diese Europäische Technische Bewertung widerrufen, insbesondere nach Unterrichtung durch die Kommission gemäß Artikel 25 Absatz 3 der Verordnung (EU) Nr. 305/2011.

## Besonderer Teil

### 1 Technische Beschreibung des Produkts

Der KTS Fassadendübel in den Größen KT 10 und KT 14 ist ein Kunststoffdübel bestehend aus einer Dübelhülse aus Polyamid und einer zugehörigen Spezialschraube aus galvanisch verzinktem Stahl oder nichtrostendem Stahl.

Die Dübelhülse wird durch das Eindrehen der Spezialschraube, die die Hülse gegen die Bohrlochwandung presst, verspreizt.

Die Produktbeschreibung ist in Anhang A angegeben.

### 2 Spezifizierung des Verwendungszwecks gemäß dem anwendbaren Europäischen Bewertungsdokument

Von den Leistungen in Abschnitt 3 kann nur ausgegangen werden, wenn der Dübel entsprechend den Angaben und Bedingungen nach Anhang B verwendet wird.

Die Prüf- und Bewertungsmethoden, die dieser Europäischen Technischen Bewertung zu Grunde liegen, führen zur Annahme einer Nutzungsdauer des Dübels von mindestens 50 Jahren. Die Angabe der Nutzungsdauer kann nicht als Garantie des Herstellers verstanden werden, sondern ist lediglich ein Hilfsmittel zur Auswahl des richtigen Produkts in Bezug auf die angenommene wirtschaftlich angemessene Nutzungsdauer des Bauwerks.

### 3 Leistung des Produkts und Angaben der Methoden ihrer Bewertung

#### 3.1 Mechanische Festigkeit und Standsicherheit (BWR 1)

Die wesentlichen Merkmale bezüglich mechanischer Festigkeit und Standsicherheit sind unter der Grundanforderung Sicherheit bei der Nutzung erfasst.

#### 3.2 Brandschutz (BWR 2)

| Wesentliches Merkmal | Leistung  |
|----------------------|---|
| Brandverhalten       | Der Dübel erfüllt die Anforderungen der Klasse A1 |
| Feuerwiderstand      | Siehe Anhang C 1                                  |

#### 3.3 Sicherheit und Barrierefreiheit bei der Nutzung (BWR 4)

| Wesentliches Merkmal                                   | Leistung               |
|--|------------------------|
| Charakteristische Werte für Zug- und Querbeanspruchung | Siehe Anhang C 1 - C 4 |
| Charakteristische Biegemomente                         | Siehe Anhang C 1       |
| Verschiebungen unter Zug- und Querbeanspruchung        | Siehe Anhang C 3 – C 4 |
| Dübelabstände und Bauteilabmessungen                   | Siehe Anhang B 2 - B 4 |

**4 Angewandtes System zur Bewertung und Überprüfung der Leistungsbeständigkeit mit der Angabe der Rechtsgrundlage**

Gemäß der Leitlinie für die europäische technische Zulassung ETAG 020, März 2012 verwendet als Europäisches Bewertungsdokument (EAD) gemäß Artikel 66 Absatz 3 der Verordnung (EU) Nr. 305/2011 gilt folgende Rechtsgrundlage: 97/463/EG.

Folgendes System ist anzuwenden: 2+

**5 Für die Durchführung des Systems zur Bewertung und Überprüfung der Leistungsbeständigkeit erforderliche technische Einzelheiten gemäß anwendbarem Europäischen Bewertungsdokument**

Technische Einzelheiten, die für die Durchführung des Systems zur Bewertung und Überprüfung der Leistungsbeständigkeit notwendig sind, sind Bestandteil des Prüfplans, der beim Deutschen Institut für Bautechnik hinterlegt ist.

Ausgestellt in Berlin am 19. Oktober 2017 vom Deutschen Institut für Bautechnik

BD Dipl.-Ing. Andreas Kummerow  
Abteilungsleiter



### KTS Fassadendübel KT 10 und KT 14

Anwendung in Beton und Vollsteinmauerwerk

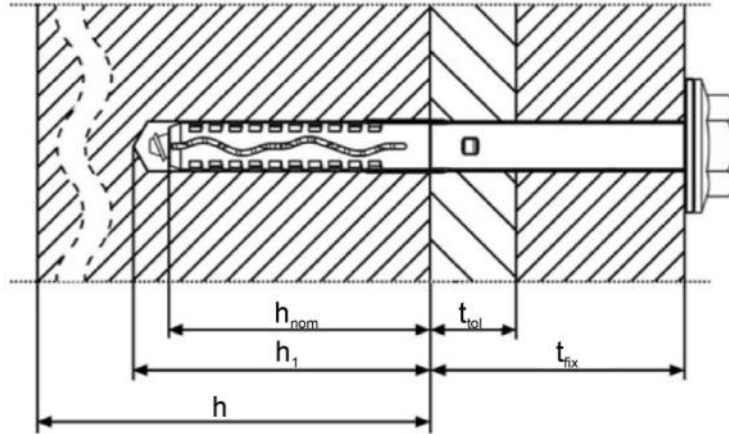

Anwendung in Loch- und Hohlsteinmauerwerk

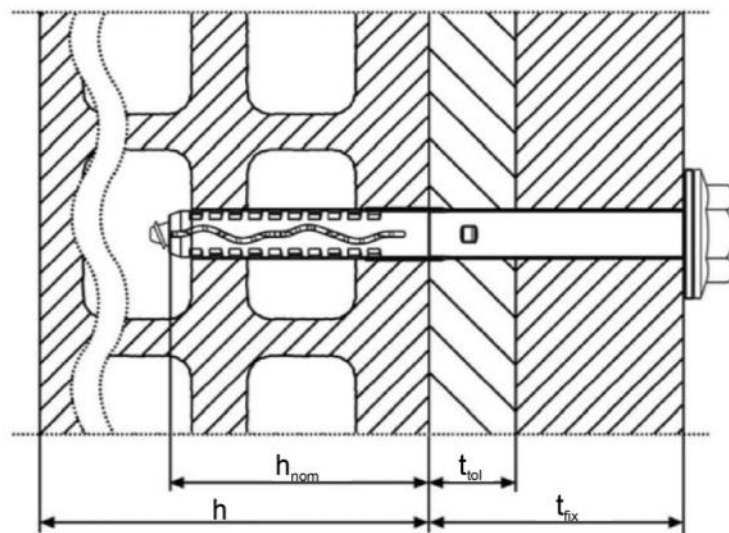

#### Legende

- $h_{nom}$  = Gesamtlänge des Kunststoffdübel im Verankerungsgrund
- $h_1$  = Tiefe des Bohrlochs bis zum tiefsten Punkt
- $h$  = Bauteildicke (Wand)
- $t_{fix}$  = Dicke des Anbauteils
- $t_{tol}$  = Dicke der Toleranzausgleichsschicht oder der nichttragenden Schicht

KTS Fassaden Dübel KT 10 und KT 14

**Produktbeschreibung**  
Einbauzustand

Anhang A 1

### Dübelhülse / Spezialschraube

Dübelhülse KT 10

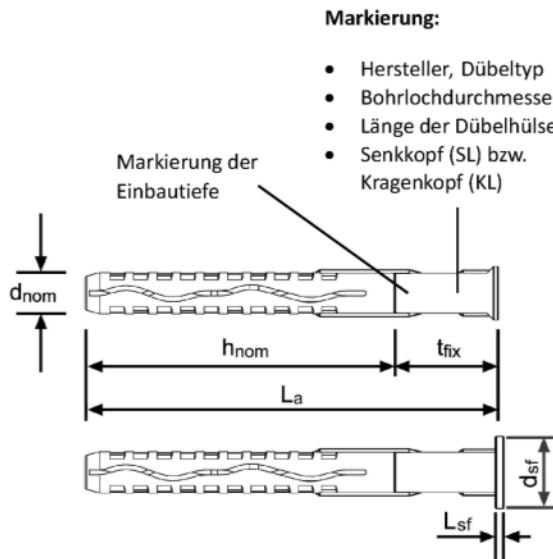

Dübelhülse KT 14

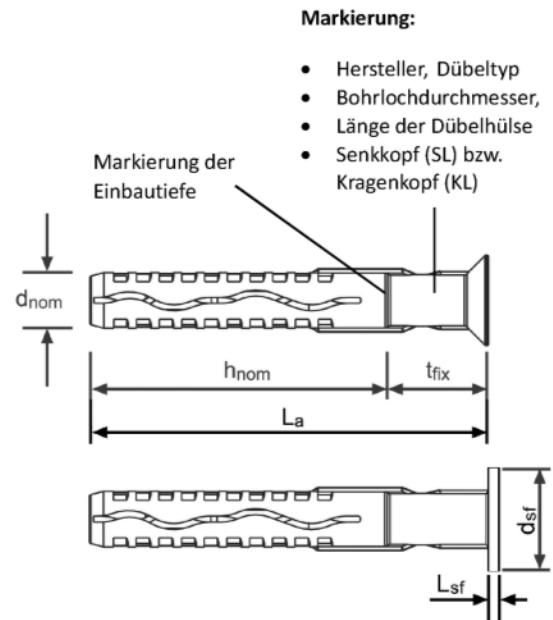

Spezialschraube KT 10

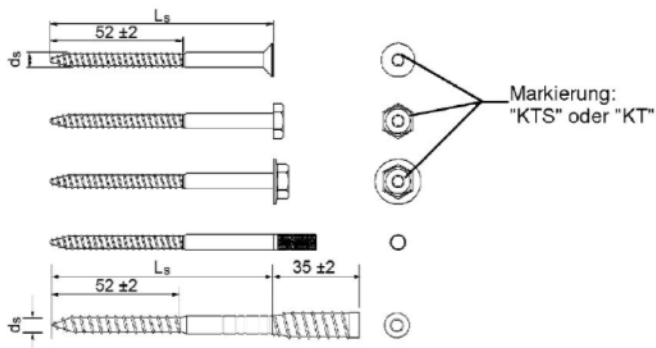

Spezialschraube KT 14

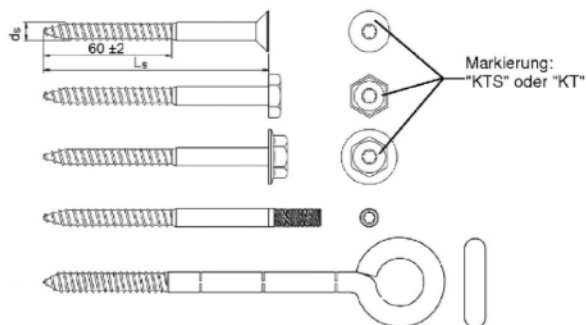

KTS Fassaden Dübel KT 10 und KT 14

**Produktbeschreibung**  
Dübeltypen, Spezialschrauben  
Markierung

Anhang A 2



**Tabelle A1: Abmessungen [mm]**

| Typ   | Dübelhülse               |                          |                               |                               |                             |                             |                                       |                         | Spezialschraube <sup>1)</sup> |                                      |                             |                             |
|-------|--------------------------|--------------------------|-------------------------------|-------------------------------|-----------------------------|-----------------------------|---------------------------------------|-------------------------|-------------------------------|--------------------------------------|-----------------------------|-----------------------------|
|       | d <sub>nom</sub><br>[mm] | h <sub>nom</sub><br>[mm] | t <sub>fix, min</sub><br>[mm] | t <sub>fix, max</sub><br>[mm] | L <sub>a, min</sub><br>[mm] | L <sub>a, max</sub><br>[mm] | L <sub>St</sub> <sup>2)</sup><br>[mm] | d <sub>St</sub><br>[mm] | d <sub>s</sub><br>[mm]        | d <sub>k</sub> <sup>3)</sup><br>[mm] | L <sub>s, min</sub><br>[mm] | L <sub>s, max</sub><br>[mm] |
| KT 10 | 10                       | 70                       | 10                            | 230                           | 80                          | 300                         | 2                                     | 18                      | 7                             | 5,8                                  | 90                          | 310                         |
| KT 14 | 14                       | 70                       | 10                            | 290                           | 80                          | 360                         | 3                                     | 26                      | 10                            | 8,4                                  | 90                          | 370                         |

- 1) Um sicherzustellen, dass die Schraube die Dübelhülse durchdringt, muss  $L_s = L_a + L_{St} + 8$  betragen
- 2) Gilt nur bei Ausführung mit flachem Rand
- 3) Kerndurchmesser des Schraubengewindes

**Tabelle A2: Werkstoffe**

| Benennung       | Werkstoff  |
|-----------------|--|
| Dübelhülse      | Polyamid PA6, Farbe: rot, grau   |
| Spezialschraube | Stahl, Festigkeitsklasse 6.8, galvanisch verzinkt Zn $\geq 5\mu\text{m}$ nach EN ISO 4042:1999 |
|                 | nichtrostender Stahl gemäß EN 10088-3:2014, Werkstoffnummer 1.4401, 1.4404 oder 1.4571         |

KTS Fassaden Dübel KT 10 und KT 14

**Produktbeschreibung**  
Abmessungen und Werkstoffe

Anhang A 3

### Spezifizierungen des Verwendungszwecks

#### Beanspruchung der Verankerung:

- statische oder quasi-statische Belastung
- Mehrfachbefestigung von nichttragenden Systemen

#### Verankerungsgrund:

- Bewehrter oder unbewehrter Normalbeton mit einer Festigkeitsklasse  $\geq$  C12/15 (Nutzungskategorie a), gemäß EN 206-1:2000, Anhang C1
- Vollsteinmauerwerk (Nutzungskategorie b) nach Anhang C2  
Anmerkung: Die charakteristische Tragfähigkeit des Dübels kann auch für Vollsteinmauerwerk mit größeren Abmessungen und größeren Druckfestigkeiten angewendet werden
- Hohl- oder Lochsteine (Nutzungskategorie c) nach Anhang C2
- Porenbeton (Nutzungskategorie d) nach Anhang C4
- Festigkeitsklasse des Mauer Mörtels  $\geq$  M2,5 gemäß EN 998-2:2010.
- Bei anderen Steinen der Nutzungskategorie a, b, c oder d darf die charakteristische Tragfähigkeit der Dübel durch Baustellenversuche nach ETAG 020, Anhang B Fassung März 2012 ermittelt werden.

#### Temperaturbereich:

- Temperaturbereich a): -40°C bis +40°C (max. Langzeit-Temperatur +24°C und max. Kurzzeit-Temperatur +40°C)
- Temperaturbereich b): -40°C bis +80°C (max. Langzeit-Temperatur +50°C und max. Kurzzeit-Temperatur +80°C)

#### Anwendungsbedingungen (Umweltbedingungen):

- Bauteile unter den Bedingungen trockener Innenräume (verzinkter Stahl, nichtrostender Stahl)
- Die Spezialschraube aus galvanisch verzinktem Stahl darf auch im Freien verwendet werden, wenn nach sorgfältigem Einbau der Befestigungseinheit der Bereich des Schraubenkopfes gegen Feuchtigkeit und Schlagregen so geschützt wird, dass ein Eindringen von Feuchtigkeit in den Dübelschaft nicht möglich ist. Dafür ist vor dem Schraubenkopf eine Fassadenbekleidung oder eine vorgehängte hinterlüftete Fassade zu befestigen und der Schraubenkopf selbst mit einer weichplastischen dauerelastischen Bitumen-Öl-Kombinationsbeschichtung (z.B. Kfz-Unterboden- bzw. Hohlraumschutz) zu versehen.
- Bauteile im Freien (einschließlich Industrielatmosphäre und Meeresnähe) und in Feuchträumen, wenn keine besonders aggressiven Bedingungen vorliegen (nichtrostender Stahl).
- Anmerkung: Besonders aggressive Bedingungen sind z.B. ständiges, abwechselndes Eintauchen in Seewasser oder der Bereich der Spritzzone von Seewasser, chlorhaltige Atmosphäre in Schwimmbadhallen oder Atmosphäre mit extremer chemischer Verschmutzung (z.B. Rauchgas-Entschwefelungsanlagen oder Straßentunneln, in denen Enteisungsmittel verwendet werden).

#### Bemessung:

- Die Bemessung der Verankerung erfolgt in Übereinstimmung mit ETAG 020, Anhang C Fassung März 2012 unter der Verantwortung eines auf dem Gebiet der Verankerungen und des Mauerwerks erfahrenen Ingenieurs.
- Unter Berücksichtigung der zu verankernden Lasten, der Art und Festigkeit des Verankerungsgrundes, der Bauteilabmessungen und Toleranzen sind prüfbare Berechnungen und Konstruktionszeichnungen anzufertigen. Die Position der Dübel ist in den Konstruktionszeichnungen anzugeben.
- Die Befestigungen sind nur als Mehrfachbefestigung für nichttragende Systeme nach ETAG 020 Fassung März 2012 zu verwenden.

#### Einbau:

- Beachtung des Bohrverfahrens nach Anhang C1, C2, C4
- Einbau des Dübels durch entsprechend geschultes Personal unter der Aufsicht des Bauleiters
- Temperatur beim Setzen des Dübels von  $\geq$  -20°C
- UV-Belastung durch Sonneneinstrahlung des ungeschützten, d.h. unverputzten Dübels  $\leq$  6 Wochen

KTS Fassaden Dübel KT 10 und KT 14

Verwendungszweck  
Spezifikationen

Anhang B 1



**Tabelle B1: Montagekennwerte**

| Dübeltyp  |                            | KT 10 | KT 14 |
|---|----------------------------|-------|-------|
| Bohrlochdurchmesser   | $d_o = [\text{mm}]$        | 10    | 14    |
| Bohrerschneidendurchmesser  | $d_{cut} \leq [\text{mm}]$ | 10,45 | 14,45 |
| Tiefe des Bohrlochs bis zum tiefsten Punkt <sup>1)</sup>                | $h_1 \geq [\text{mm}]$     | 85    | 85    |
| Gesamtlänge des Kunststoffdübels im Verankerungsgrund <sup>1), 2)</sup> | $h_{nom} \geq [\text{mm}]$ | 70    | 70    |
| Bohrlochdurchmesser im Anbauteil  | $d_t \leq [\text{mm}]$     | 10,5  | 14,5  |

- 1) Siehe Anhang A1
- 2) Im Mauerwerk aus Hohlblöcken oder Lochsteinen ist der Einfluss von  $h_{nom} > 70$  mm durch Baustellenversuche nach ETAG020, Anhang B zu ermitteln.

**Tabelle B2: Minimale Bauteildicke, Randabstand und Achsabstand in Beton**

**KT 10:** Befestigungspunkte mit Achsabständen  $a \leq s_{cr,N}$  gelten als Gruppen mit einer maximalen charakteristischen Zugtragfähigkeit  $N_{Rk,p}$  nach Tabelle C3. Für  $a > s_{cr,N}$  gelten die Dübel als Einzeldübel, von denen jeder eine charakteristische Zugtragfähigkeit  $N_{Rk,p}$  nach Tabelle C3 hat.

**KT 14:** Befestigungspunkte mit Achsabständen  $a \leq s_{cr,N}$  gelten als Gruppen mit einer maximalen charakteristischen Zugtragfähigkeit  $N_{Rk,p}$  nach Tabelle C3. Für  $a > s_{cr,N}$  gelten die Dübel als Einzeldübel, von denen jeder eine charakteristische Zugtragfähigkeit  $N_{Rk,p}$  nach Tabelle C3 hat.

| Typ          |                     | Minimale Bauteildicke<br>$h_{min}$<br>[mm] | Charakteristischer Randabstand<br>$c_{cr,N}$<br>[mm] | Minimaler Randabstand<br>$c_{min}$<br>[mm] | Minimaler Achsabstand<br>$s_{min}$<br>[mm] | Charakteristischer Achsabstand<br>$s_{cr,N}$<br>[mm] |
|--------------|---------------------|--|--|--|--|--|
| <b>KT 10</b> | Beton C12/15        | 100  | 100  | 85   | 70   | 85   |
|              | Beton $\geq$ C16/20 |  | 70   | 60   | 50   | 85   |
| <b>KT 14</b> | Beton C12/15        | 100  | 140  | 120  | 105  | 115  |
|              | Beton $\geq$ C16/20 |  | 100  | 85   | 75   | 115  |

**Anordnung Randabstände und Achsabstände in Beton**

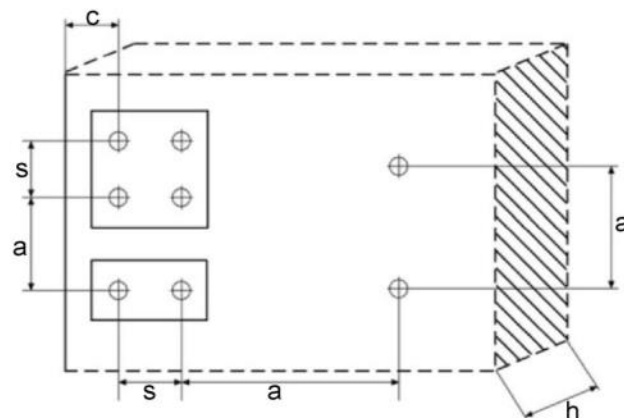

KTS Fassaden Dübel KT 10 und KT 14

**Verwendungszweck**  
Montagekennwerte, Rand- und Achsabstand in Beton

Anhang B 2

**Tabelle B3: Minimale Bauteildicke, Randabstand und Achsabstand in Vollsteinmauerwerk**

|                                      |                  | KT 10                                     |                   | KT 14 |                   |
|--------------------------------------|------------------|---|-------------------|-------|-------------------|
| Minimale Bauteildicke                | $h_{min}$ [mm]   | 115                                       | 240 <sup>2)</sup> | 115   | 240 <sup>1)</sup> |
| Einzeldübel                          |                  |   |                   |       |                   |
| Minimaler Achsabstand                | $a_{min}$ [mm]   | max (250 mm / $s_{1,min}$ / $s_{2,min}$ ) |                   |       |                   |
| Minimaler Randabstand                | $c_{min}$ [mm]   | 100                                       | 120 <sup>2)</sup> | 100   | 200 <sup>1)</sup> |
| Dübelgruppe                          |                  |   |                   |       |                   |
| Achsabstand vertikal zum freien Rand | $s_{1,min}$ [mm] | 200                                       | 85 <sup>2)</sup>  | 200   |                   |
| Achsabstand parallel zum freien Rand | $s_{2,min}$ [mm] | 400                                       | 85 <sup>2)</sup>  | 400   |                   |
| Minimaler Randabstand                | $c_{min}$ [mm]   | 100                                       | 120 <sup>2)</sup> | 100   |                   |

1) Nur für Kalksandvollsteine KS-NF bei einer Bauteildicke von  $h \geq 240$  mm [vgl. Tabelle C4, Fußnote 5]

2) Nur für Mz-NF und KS-NF [vgl. Tabelle C4, Fußnote 6]

**Tabelle B4: Minimale Bauteildicke, Randabstand und Achsabstand in Loch- und Hohlsteinmauerwerk (nur für KT 10)**

|                                      |                  | KT 10<br>in HLz-2DF <sup>1)</sup>         | KT 10<br>in KSL-8DF <sup>1)</sup> |
|--------------------------------------|------------------|---|-----------------------------------|
| Minimale Bauteildicke                | $h_{min}$ [mm]   | 115                                       | 115                               |
| Einzeldübel                          |                  |   |                                   |
| Minimaler Achsabstand                | $a_{min}$ [mm]   | max (250 mm / $s_{1,min}$ / $s_{2,min}$ ) |                                   |
| Minimaler Randabstand                | $c_{min}$ [mm]   | 100                                       | 60                                |
| Dübelgruppe                          |                  |   |                                   |
| Achsabstand vertikal zum freien Rand | $s_{1,min}$ [mm] | 100                                       | 100                               |
| Achsabstand parallel zum freien Rand | $s_{2,min}$ [mm] | 100                                       | 100                               |
| Minimaler Randabstand                | $c_{min}$ [mm]   | 100                                       | 60                                |

1) Information Ausgangsmaterial siehe Tabelle C4

**Anordnung Randabstände und Achsabstände in Mauerwerk**

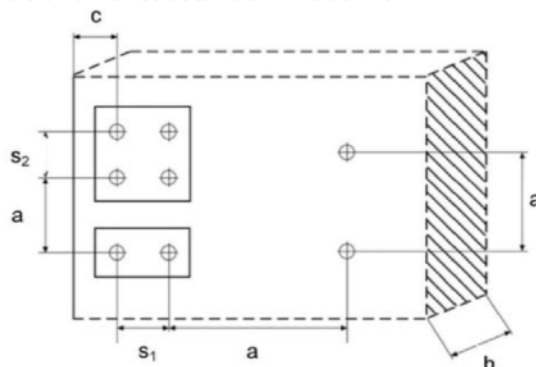

KTS Fassaden Dübel KT 10 und KT 14

**Verwendungszweck**

Rand- und Achsabstand in Vollsteinmauerwerk und  
Loch- und Hohlsteinmauerwerk

Anhang B 3

**Tabelle B5: Minimale Bauteildicke, Randabstand und Achsabstand in Porenbeton**

|   |                   | KT 10                                       |
|---|-------------------|---|
| Minimale Bauteildicke   | $h_{\min}$ [mm]   | 200   |
| Einzeldübel   |                   |   |
| Minimaler zulässiger Achsabstand                                    | $a_{\min}$ [mm]   | max (250 mm / $s_{1,\min}$ / $s_{2,\min}$ ) |
| Minimaler zulässiger Randabstand                                    | $c_{\min}$ [mm]   | 100   |
| Dübelgruppe   |                   |   |
| Minimaler zulässiger Achsabstand<br><b>vertikal</b> zum freien Rand | $s_{1,\min}$ [mm] | 200   |
| Minimaler zulässiger Achsabstand<br><b>parallel</b> zum freien Rand | $s_{2,\min}$ [mm] | 400   |
| Minimaler Randabstand   | $c_{\min}$ [mm]   | 100   |

**Anordnung Randabstände und Achsabstände in Porenbeton**

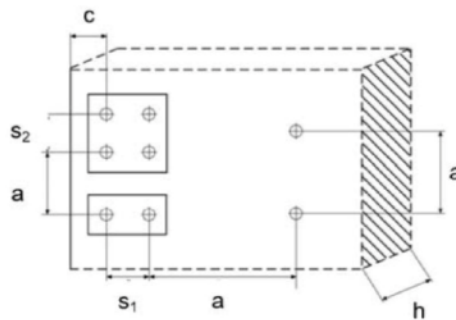

KTS Fassaden Dübel KT 10 und KT 14

**Verwendungszweck**  
Rand- und Achsabstand in Porenbeton

Anhang B 4

**Bild 1: Steingeometrie Hochlochziegel HLz EN 771-1:2011**

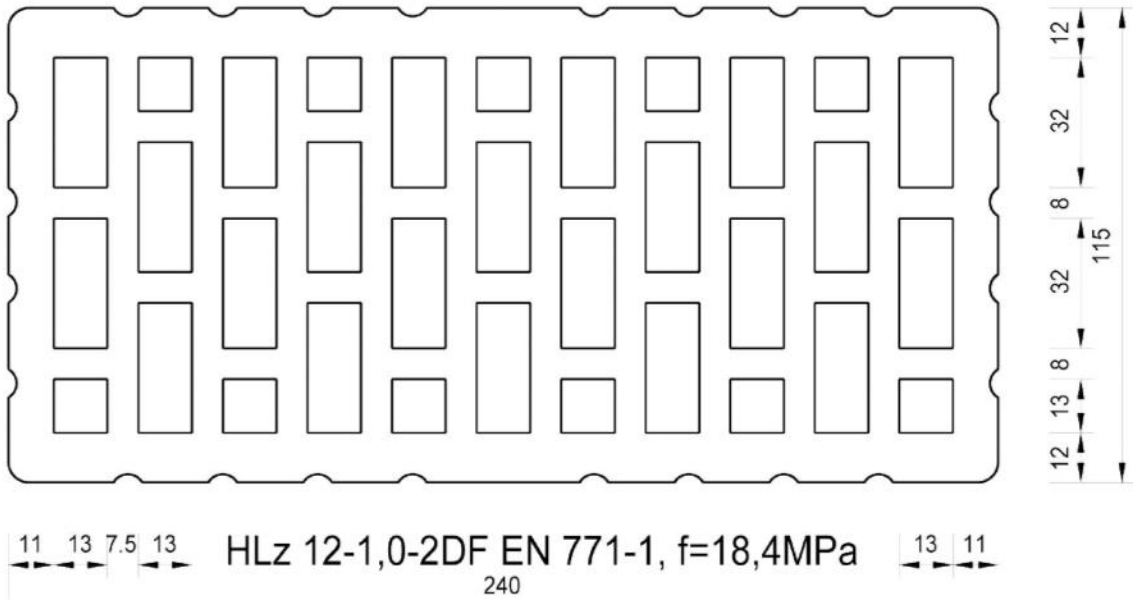

**Bild 2: Steingeometrie Kalksandlochstein KSL EN 771-2:2011**

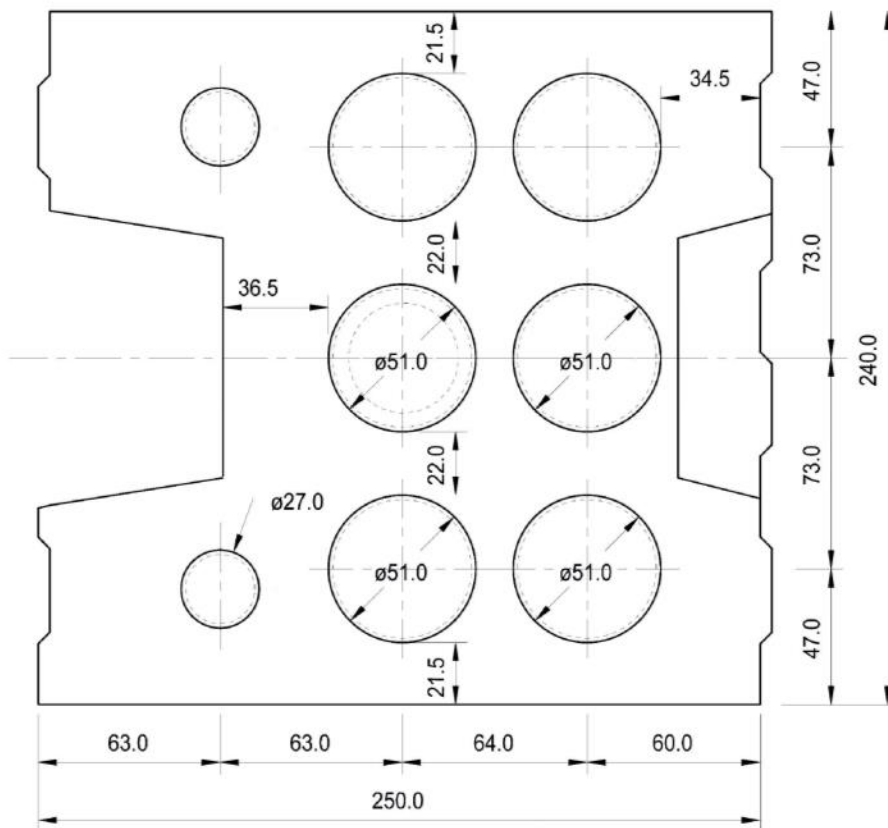

KTS Fassaden Dübel KT 10 und KT 14

**Verwendungszweck**  
Steingeometrie

Anhang B 5

### Montageanleitung

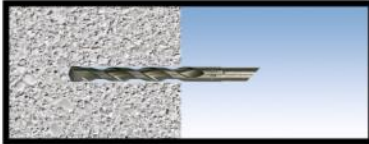

1. Loch bohren



2. Bohrloch auspusten und säubern

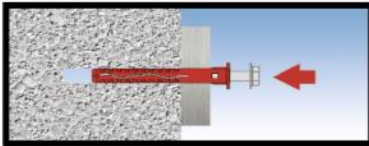

3. Dübel durch vorgebohrtes Anbauteil in Bohrloch stecken

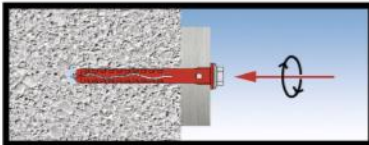

4. Anbauteil festschrauben

KTS Fassaden Dübel KT 10 und KT 14

**Verwendungszweck**  
Montageanleitung

Anhang B 6



**Tabelle C1: Charakteristische Tragfähigkeit der Schraube**

| Versagen des Spreizelements (Spezialschraube) |                    | KT 10 |                       | KT 14 |                       |
|---|--------------------|-------|-----------------------|-------|-----------------------|
|   |                    | gvz   | nicht-rostender Stahl | gvz   | nicht-rostender Stahl |
| Charakteristische Zugtragfähigkeit            | $N_{Rk,s}$ [kN]    | 15,0  | 13,5                  | 30,2  | 27,1                  |
| Teilsicherheitsbeiwert                        | $\gamma_{Ms}^{1)}$ | 1,5   | 1,6                   | 1,5   | 1,6                   |
| Charakteristische Quertragfähigkeit           | $V_{Rk,s}$ [kN]    | 7,5   | 6,8                   | 15,1  | 13,6                  |
| Teilsicherheitsbeiwert                        | $\gamma_{Ms}^{1)}$ | 1,25  | 1,33                  | 1,25  | 1,33                  |
| Charakteristische Biegemoment                 | $M_{Rk,s}$ [Nm]    | 12,8  | 11,5                  | 36,2  | 32,6                  |
| Teilsicherheitsbeiwert                        | $\gamma_{Ms}^{1)}$ | 1,25  | 1,33                  | 1,25  | 1,33                  |

1) Wenn keine nationalen Regelungen vorhanden

**Tabelle C2: Werte unter Beanspruchung in Beton C20/25 bis C50/60 in jeder Lastrichtung, ohne dauernde zentrische Zuglast und ohne Hebelarm, Befestigung von Fassadensystemen**

| Dübeltyp | Feuerwiderstandsklasse | F <sup>1)</sup> |
|----------|------------------------|-----------------|
| KT 10    | R 90                   | 0,8 kN          |

1)  $F = F_{Rk} / (\gamma_M \cdot \gamma_F)$

**Tabelle C3: Charakteristische Tragfähigkeit für Versagen durch Herausziehen bei Anwendung in Beton (Bohrverfahren: Hammerbohren)**

| Versagen durch Herausziehen (Kunststoffhülse)              |                    | KT 10                     |                           | KT 14                     |                           |
|--|--------------------|---------------------------|---------------------------|---------------------------|---------------------------|
|  |                    | $\vartheta = 24/40$<br>°C | $\vartheta = 50/80$<br>°C | $\vartheta = 24/40$<br>°C | $\vartheta = 50/80$<br>°C |
| <b>· Beton <math>\geq</math> C16/20 gemäß EN206-1:2000</b> |                    |                           |                           |                           |                           |
| Charakteristische Zugtragfähigkeit                         | $N_{Rk,p}$ [kN]    | 5,0                       | 3,5                       | 7,5                       | 5,0                       |
| Teilsicherheitsbeiwert                                     | $\gamma_{Mc}^{1)}$ | 1,8                       |                           |                           |                           |
| <b>· Beton C12/15 gemäß EN206-1:2000</b>                   |                    |                           |                           |                           |                           |
| Charakteristische Zugtragfähigkeit                         | $N_{Rk,p}$ [kN]    | 3,5                       | 2,5                       | 5,0                       | 3,5                       |
| Teilsicherheitsbeiwert                                     | $\gamma_{Mc}^{1)}$ | 1,8                       |                           |                           |                           |

1) Wenn keine nationalen Regelungen vorhanden

KTS Fassaden Dübel KT 10 und KT 14

**Leistungen**

Charakteristische Tragfähigkeiten der Schraube, charakteristisches Biegemoment, charakteristische Tragfähigkeit bei Anwendung in Beton

Anhang C 1

**Tabelle C4: Charakteristische Tragfähigkeit  $F_{RK}$  in [kN] in Vollsteinmauerwerk und Loch- und Hohlsteinmauerwerk (Nutzungskategorie „b“ und „c“)**

| Nutzungskategorie                    | Verankerungsgrund                     | Typ<br>Min. Format oder min. Größe (L x B x H)<br>Bild<br>[mm] | Rohdichteklasse<br>$\rho$<br>[kg/dm <sup>3</sup> ] | Mindestdruckfestigkeit<br>$f_b$<br>[N/mm <sup>2</sup> ] | Bohrverfahren   | Bauteildicke<br>h<br>[mm] | Bemerkungen   | Charakteristische Tragfähigkeit $F_{RK}$ [kN]   |                   |                          |                          |  |
|--------------------------------------|---------------------------------------|--|--|---|-----------------|---------------------------|---|---|-------------------|--------------------------|--------------------------|--|
|                                      |                                       |  |  |   |                 |                           |   | KT 10   |                   | KT 14                    |                          |  |
|                                      |                                       |  |  |   |                 |                           |   | 24/40 °C  | 50/80 °C          | 24/40 °C                 | 50/80 °C                 |  |
| b                                    | Mauerziegel Mz<br>EN 771-1:2011       | NF<br>(240x115x71)   | 1,8  | 20  | H <sup>1)</sup> | 115                       | Querschnitt bis 15% durch Lochung senkrecht zur Lagerfläche reduziert | 4,0<br>6,0 <sup>4)</sup>  | 3,5               | 4,5<br>7,5 <sup>5)</sup> | 4,5<br>5,0 <sup>5)</sup> |  |
|                                      |                                       |  |  | 10  |                 |                           |   | 3,0<br>4,5 <sup>4)</sup>  | 2,5               | 3,0<br>5,0 <sup>5)</sup> | 3,0<br>3,5 <sup>5)</sup> |  |
|                                      |                                       |  |  | 20  |                 |                           |   | 6,0 <sup>6)</sup>   | 3,5 <sup>6)</sup> | /                        |                          |  |
|                                      |                                       |  |  | 10  |                 |                           |   | 5,0 <sup>6)</sup>   | 2,5 <sup>6)</sup> |                          |                          |  |
|                                      | Kalksandvollstein Ks<br>EN 771-2:2011 | NF<br>(240x115x71)   | 1,8  | 20  | H <sup>1)</sup> | 115                       | Querschnitt bis 15% durch Lochung senkrecht zur Lagerfläche reduziert | 1,5   | 1,5               | 1,5                      | 1,5                      |  |
|                                      |                                       |  |  | 10  |                 |                           |   | 1,2   | 1,2               | 1,2                      | 1,2                      |  |
|                                      |                                       |  |  | 20  |                 |                           |   | 6,0 <sup>6)</sup>   | 4,0 <sup>6)</sup> | 9,0 <sup>5)</sup>        | 6,0 <sup>5)</sup>        |  |
|                                      |                                       |  |  | 10  |                 |                           |   | 5,0 <sup>6)</sup>   | 3,0 <sup>6)</sup> | 6,0 <sup>5)</sup>        | 4,0 <sup>5)</sup>        |  |
|                                      | Kalksandvollstein Ks<br>EN 771-2:2011 | 2DF<br>(240x115x112)   | 2,0  | 20  | H <sup>1)</sup> | 115                       | Querschnitt bis 15% durch Lochung senkrecht zur Lagerfläche reduziert | 4,0<br>6,0 <sup>4)</sup>  | 4,0               | 4,5<br>9,0 <sup>5)</sup> | 4,5<br>9,0 <sup>5)</sup> |  |
|                                      |                                       |  |  | 10  |                 |                           |   | 3,0<br>4,5 <sup>4)</sup>  | 3,0               | 3,0<br>6,0 <sup>5)</sup> | 3,0<br>6,0 <sup>5)</sup> |  |
|                                      | c                                     | Hochlochziegel Hlz<br>EN 771-1:2011                            | 2DF<br>(240x115x115)<br>siehe Anhang B5, Bild 1    | 1,0   | 12              | R <sup>2)</sup>           | 115   | Querschnitt mehr als 15% und weniger als 50% durch Lochung senkrecht zur Lagerfläche reduziert, äußere Stegdicke $\geq$ 12 mm   | 1,5               | 0,75                     | /                        |  |
|                                      |                                       | Kalksandlochstein KSL<br>EN 771-2:2011                         | 8DF<br>(250x240x237)<br>siehe Anhang B5, Bild 2    | 1,4   | 12              | R <sup>2)</sup>           | 115 <sup>7)</sup>   | Querschnitt mehr als 15% und weniger als 50% durch Lochung senkrecht zur Lagerfläche reduziert, äußere Stegdicke $\geq$ 21,5 mm | 1,2               | 0,6                      | /                        |  |
| Teilsicherheitsbeiwert <sup>3)</sup> |                                       |  |  |   |                 | $\gamma_{Mm}$             | 2,5   |   |                   |                          |                          |  |

- 1) Hammerbohren
- 2) Drehbohren
- 3) Wenn keine nationalen Regelungen vorhanden
- 4) Gilt nur für Randabstand  $c \geq 150$  mm
- 5) Gilt nur für Randabstand  $c \geq 200$  mm
- 6) Gilt nur für Randabstand  $c \geq 120$  mm
- 7) Geschnittener Stein für Leibungen

KTS Fassaden Dübel KT 10 und KT 14

**Leistungen**

Charakteristische Tragfähigkeit in Vollsteinmauerwerk, Loch- und Hohlsteinmauerwerk

Anhang C 2

**Tabelle C5: Verschiebung unter Zuglast und Querlast in Beton**

| Typ          | Zuglast                 |                       |                            | Querlast                |                       |                            |
|--------------|-------------------------|-----------------------|----------------------------|-------------------------|-----------------------|----------------------------|
|              | F <sup>1)</sup><br>[kN] | $\delta_{NO}$<br>[mm] | $\delta_{N\infty}$<br>[mm] | F <sup>1)</sup><br>[kN] | $\delta_{VO}$<br>[mm] | $\delta_{V\infty}$<br>[mm] |
| <b>KT 10</b> | 1,98                    | 0,2                   | 0,4                        | 2,98                    | 1,0                   | 1,5                        |
| <b>KT 14</b> | 2,98                    | 0,4                   | 0,6                        | 6,11                    | 3,0                   | 4,5                        |

1) Zwischenwerte dürfen interpoliert werden

**Tabelle C6: Verschiebung unter Zuglast und Querlast in Vollsteinmauerwerk, Loch- und Hohlsteinmauerwerk**

| Typ          | Ausgangsmaterial <sup>1)</sup>                            | F<br>[kN] | Verschiebungen [mm] |                    |               |                    |
|--------------|---|-----------|---------------------|--------------------|---------------|--------------------|
|              |   |           | Zuglast             |                    | Querlast      |                    |
|              |   |           | $\delta_{NO}$       | $\delta_{N\infty}$ | $\delta_{VO}$ | $\delta_{V\infty}$ |
| <b>KT 10</b> | Mauerziegel Mz<br>EN 771-1:2011                           | 1,71      | 0,2                 | 0,4                | 1,4           | 2,1                |
|              | Kalksandvollstein KS-NF<br>EN 771-2:2011                  | 0,43      | 0,2                 | 0,4                | 0,4           | 0,5                |
|              | Kalksandvollstein KS-2DF<br>EN 771-2:2011                 | 1,71      | 0,2                 | 0,4                | 1,4           | 2,1                |
|              | Hochlochziegel HLz<br>EN 771-1:2011                       | 0,43      | 0,1                 | 0,2                | 0,9           | 1,3                |
|              | Kalksandlochstein KSL<br>EN 771-2:2011                    | 0,34      | 0,2                 | 0,4                | 0,7           | 1,0                |
| <b>KT 14</b> | Mauerziegel Mz<br>EN 771-1:2011                           | 2,14      | 0,2                 | 0,4                | 1,8           | 2,7                |
|              | Kalksandvollstein KS-NF<br>EN 771-2:2011                  | 0,43      | 0,1                 | 0,2                | 0,4           | 0,5                |
|              | Kalksandvollstein KS-2DF<br>EN 771-2:2011                 | 2,57      | 0,1                 | 0,2                | 2,1           | 3,2                |
|              | Kalksandvollstein KS<br>EN 771-2:2011<br>(240 x 240 x 71) | 2,57      | 1,1                 | 2,2                | 2,1           | 3,2                |

1) Informationen zum Ausgangsmaterial: siehe Anhang C2, Tabelle C4

KTS Fassaden Dübel KT 10 und KT 14

**Leistungen**

Verschiebung unter Zuglast und Querlast in Beton, Vollsteinmauerwerk, Loch- und Hohlsteinmauerwerk

Anhang C 3

**Tabelle C7: Charakteristische Tragfähigkeit  $F_{RK}$  in [kN] in Porenbeton (Nutzungskategorie „d“)**

| Typ   | Verankerungsgrund                                       | Rohdichte<br>$\rho$<br>[kg/m <sup>3</sup> ] | Mindestdruckfestigkeit<br>$f_b$<br>[N/mm <sup>2</sup> ] | Bohrverfahren   | Charakteristische Tragfähigkeit<br>$F_{RK}$<br>[kN] |          |
|-------|---|---|---|-----------------|---|----------|
|       |   |   |   |                 | 24/40 °C  | 50/80 °C |
| KT 10 | ungerissener Porenbeton (Porenbetonblöcke) EN771-4:2011 | ≥ 350                                       | 1,8   | R <sup>2)</sup> | 0,9   | 0,75     |
|       |   | ≥ 650                                       | 5,4   | R <sup>2)</sup> | 2,5   | 2,5      |
|       | Teilsicherheitsbeiwert <sup>1)</sup>                    | $\gamma_{M,AAC}$                            |   |                 | 2,0   |          |

- 1) Wenn keine nationalen Regelungen vorhanden  
2) Drehbohren

**Tabelle C8: Verschiebung unter Zuglast und Querlast in Porenbeton**

| Typ   | Verankerungsgrund             | Zuglast                   |                       |                        | Querlast                  |                       |                        |
|-------|-------------------------------|---------------------------|-----------------------|------------------------|---------------------------|-----------------------|------------------------|
|       |                               | $F$ <sup>1)</sup><br>[kN] | $\delta_{NO}$<br>[mm] | $\delta_{Voo}$<br>[mm] | $F$ <sup>1)</sup><br>[kN] | $\delta_{VO}$<br>[mm] | $\delta_{Voo}$<br>[mm] |
| KT 10 | $f_b \geq 1,8 \text{ N/mm}^2$ | 0,3                       | 0,2                   | 0,4                    | 0,3                       | 0,6                   | 1,0                    |
|       | $f_b \geq 5,4 \text{ N/mm}^2$ | 0,9                       | 0,2                   | 0,4                    | 0,9                       | 1,8                   | 2,7                    |

- 1) Bestimmung der Zwischenwerte durch lineare Interpolation

KTS Fassaden Dübel KT 10 und KT 14

**Leistungen**

Charakteristische Tragfähigkeit in Porenbeton  
Verschiebung unter Zuglast und Querlast in Porenbeton

Anhang C 4